

PONY

Scheda tecnica



Pony è un sistema che consente di stabilizzare il tronco offrendo opportuni sostegni anche agli arti superiori per favorire una posizione rassicurante e facilitante la deambulazione autonoma.

Il sostegno del tronco, estremamente adattabile e personalizzabile sulla base della morfologia e delle capacità/necessità della persona, può essere integrato con diversi sostegni all'arto superiore e al bacino, realizzando un sistema di supporti specificamente adatto a stabilizzare i segmenti corporei in modo da rendere possibile il cammino.

E' dotato di una gamma di accessori che lo rendono idoneo a mantenere un'appropriata posizione ben allineata e permette di apprendere la deambulazione in maniera stabile e sicura grazie ai supporti che stabilizzano la postura e che, al bisogno, consentono una anteriorizzazione del bacino facilitando la propulsione.

Le ruote piccole lo rendono particolarmente adatto ad un uso in ambienti interni. E' utile anche come ausilio per l'allenamento fisico-riabilitativo.

Progettato specificamente per l'età evolutiva, è disponibile in quattro misure.

La deambulazione può essere libera o assistita da accompagnatore tramite maniglione posteriore.

Pony è un ausilio per la stabilizzazione e deambulazione in posizione eretta con requisiti tecnici e caratteristiche costruttive diverse da quelle descritte nel D.M. 332, per il quale il medico prescrittore può decidere sulla "possibile riconducibilità per omogeneità funzionale". I codici DM 332 di riferimento sono indicati negli allegati buoni d'ordine.

Pony: scheda dimensionale

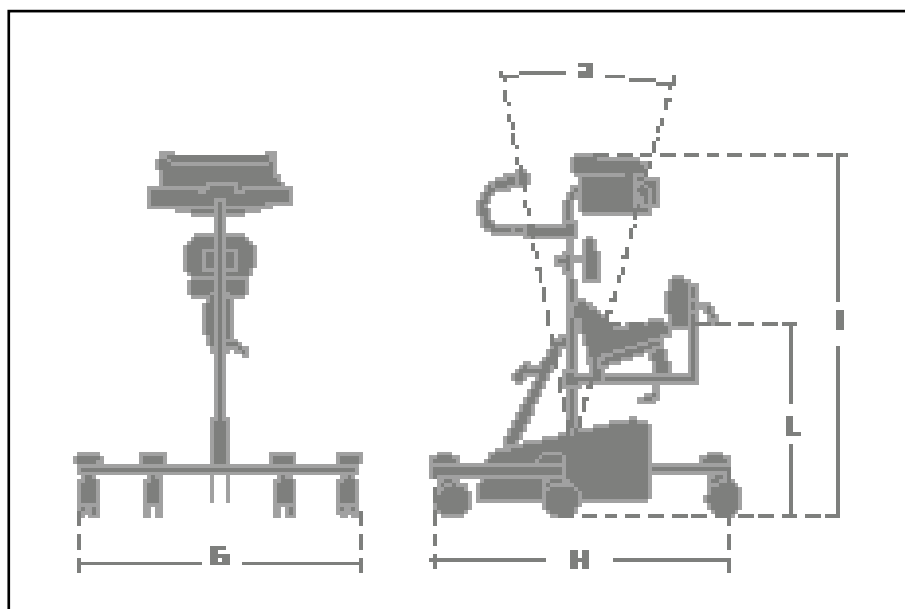

Misure	Pony			
	Misura 1	Misura 2	Misura 3	Misura 4
	cm	cm	cm	cm
Altezza sella (L)	24-38	38-50	48-64	55-90
Larghezza (G)	59	69	77	103
Lunghezza (H)	67	72	104	125
Altezza (I)	52-69	60-82	68-104	93-130
Inclinazione (a)	32°	32°	32°	32°
Peso	7 kg	10 kg	13,5 kg	17 kg
Portata massima	30 kg	40 kg	50 kg	75 kg

Colori telaio disponibili:

Giallo
mis. 1



Viola
mis. 2



Blu
mis. 3



Rosso
mis. 4



il simbolo da barrare per indicare la vostra scelta

Buono d'ordine PONY

Data _____

TIMBRO RIVENDITORE

Utente _____

Indirizzo di spedizione (se diverso dal rivenditore)

Configurazione consigliata: sistema per la stabilizzazione del tronco e per la deambulazione, con 5 ruote pivottanti e munite di freno; quella posteriore è dotata di stabilizzatore di direzione e freno di frizionamento. Dotato di sella anatomica regolabile in altezza, cuscino posteriore regolabile in profondità, supporto toracale e impugnature regolabili in altezza e profondità, coppia di cuscinetti di spinta laterale regolabili in larghezza

La "configurazione consigliata" individua un sistema di postura normalmente adeguato per le esigenze più comuni. Se queste non corrispondono alle vostre esigenze, compilate l'ordine scegliendo tra i vari componenti.



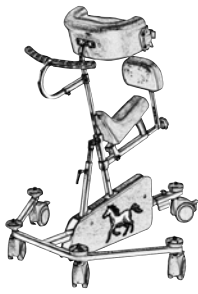

PONY - stabilizzatore/deambulatore per l'addestramento al cammino

Q.TA'	CODICI	DESCRIZIONE	Prezzo di listino	Tariffe DM 332/99 con incremento Conferenza delle Regioni	Codice Nomenclatore DM 332/99	
	<input type="checkbox"/> 660011 misura 1	Pony configurazione consigliata	1.950,00	1.700,25	03.78.09.003	
	<input type="checkbox"/> 660012 misura 2					
	<input type="checkbox"/> 660013 misura 3		2.010,00			
	<input type="checkbox"/> 660014 misura 4		2.110,00			

Configurazione base: sistema per la stabilizzazione del tronco e per la deambulazione, con 5 ruote pivottanti e munite di freno; quella posteriore è dotata di stabilizzatore di direzione e freno di frizionamento. Dotato di sella anatomica regolabile in altezza, cuscino posteriore regolabile in profondità, supporto toracale e impugnature regolabili in altezza e profondità.

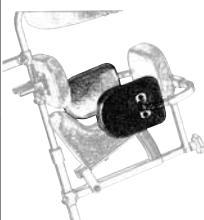
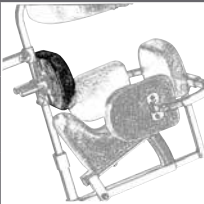
Q.TA'	CODICI	DESCRIZIONE	Prezzo di listino	Tariffe DM 332/99 con incremento Conferenza delle Regioni	Codice Nomenclatore DM 332/99	
	<input type="checkbox"/> 660001 misura 1	Pony configurazione base	1.750,00	-	-	
	<input type="checkbox"/> 660002 misura 2					
	<input type="checkbox"/> 660003 misura 3		1.810,00			
	<input type="checkbox"/> 660004 misura 4		1.910,00			

Accessori, aggiuntivi

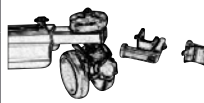
Q.TA'	CODICI	DESCRIZIONE	Prezzo di listino	Tariffe DM 332/99 con incremento Conferenza delle Regioni	Codice Nomenclatore DM 332/99	
	<input type="checkbox"/> 644001 misura 1	Coppia cuscinetti di spinta laterale.	200,00	-	-	
	<input type="checkbox"/> 644002 misura 2					
	<input type="checkbox"/> 644003 misura 3					
	<input type="checkbox"/> 644004 misura 4					
	<input type="checkbox"/> 645002 misura 2	Cuscino addominale.	156,00	-	-	
	<input type="checkbox"/> 645003 misura 3					
	<input type="checkbox"/> 645004 misura 4					
	<input type="checkbox"/> 646001 misura 1	Supporto antibrachiale semicircolare, completo di impugnatura verticale.	441,00	-	-	
	<input type="checkbox"/> 646002 misura 2					
	<input type="checkbox"/> 646003 misura 3					
	<input type="checkbox"/> 646004 misura 4					
	<input type="checkbox"/> 647001 per mis. 1	Supporto per il montaggio dell'unità posturale per il capo regolabile da cm 43 a 56.	477,00	-	-	
	<input type="checkbox"/> 647002 per mis. 2	Supporto per il montaggio dell'unità posturale per il capo regolabile da cm 52 a 65.				
	<input type="checkbox"/> 647003 per mis. 3	Supporto per il montaggio dell'unità posturale per il capo regolabile da cm 62 a 85.				
	<input type="checkbox"/> 664000 mis. UNICA	Protezione interno coscia.	75,00	-	-	
	<input type="checkbox"/> 666011 misura 1, 2	Stabilizzatore direzionale per ruota anteriore.	246,00	-	-	
	<input type="checkbox"/> 666012 misura 3, 4					
	<input type="checkbox"/> 667000 mis. UNICA	Maniglione di spinta per accompagnatore.	174,00	-	-	